

SECCIÓN TIPO ZONA SENDA PEATONAL

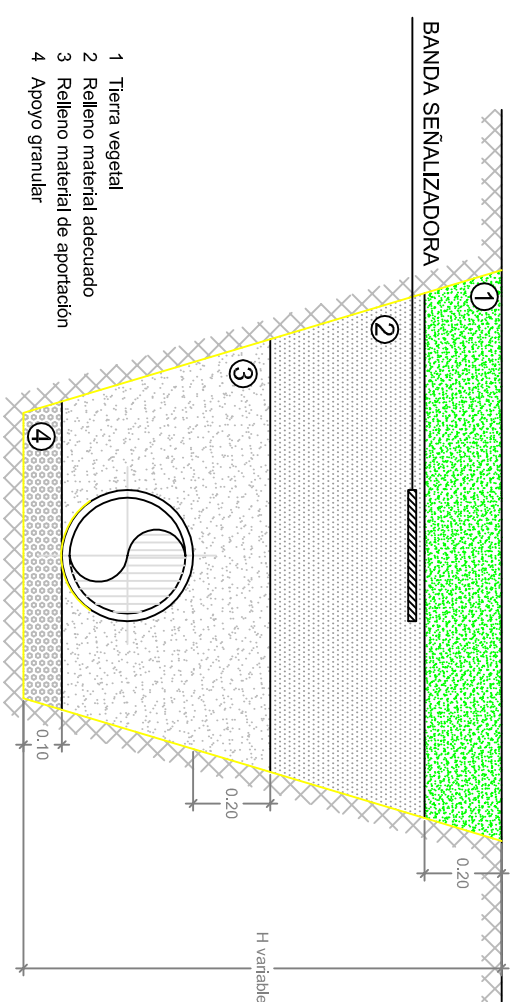

SECCIÓN TIPO ZONA SIN PAVIMENTAR ZONA FINCAS

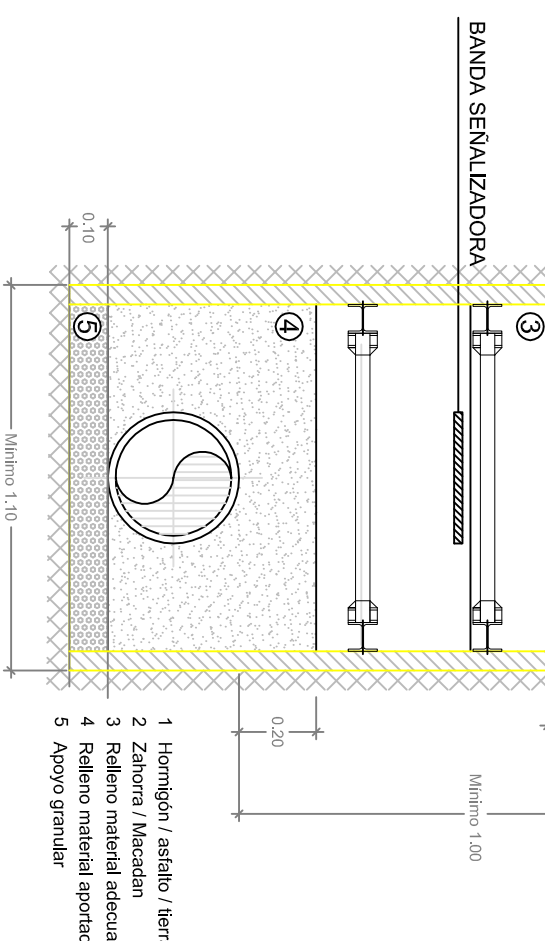
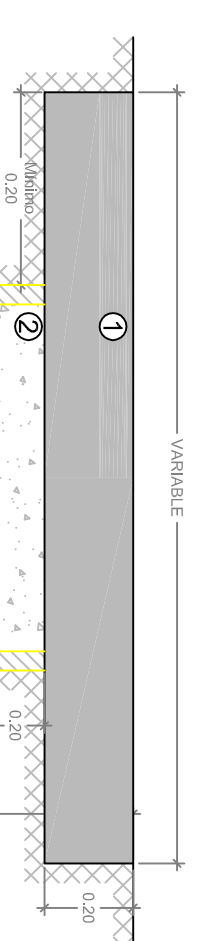

SECCIÓN TIPO ZANJA ENTIBADA. ZONA PAVIMENTADA
(ESTACION DE BUS, RUA OTERO PEDRAO, SENDA PEATONAL)
(ZONA ENTRE ESTACION Y RUA OTERO PEDRAO)

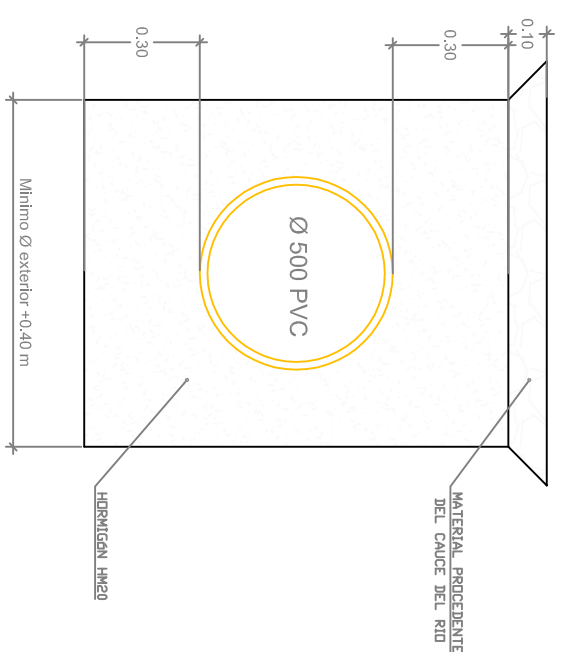

SECCIÓN TIPO ZONA BAJO CAUCE RIO

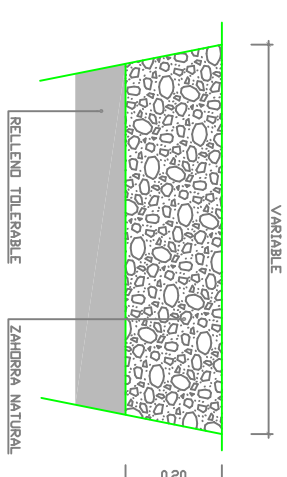

REPOSICIÓN PAVIMENTO DE ZAHORRA
(ZONA SENDA PEATONAL)

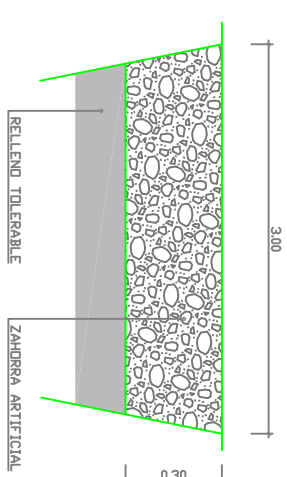

REPOSICIÓN PAVIMENTO DE ZAHORRA
(VIALES DE ACCESOS PROVISIONALES)

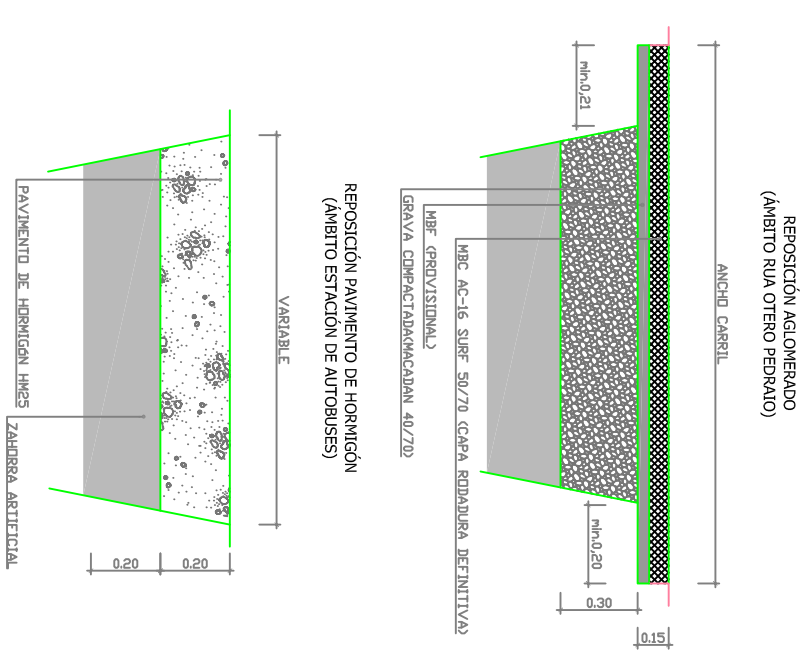

REPOSICIÓN AGLOMERADO
(ÁMBITO RUA OTERO PEDRAO)

PROYECTO	MELLORA DA REDE DE SUMIDOIROS NO RIO GAFOS - PONTEVEDRA
PETICIONARIO	EXCMO CONCELO DE PONTEVEDRA
SITUACION	TOMEZA- PONTEVEDRA
REALIZACION	
EL INGENIERO JEFE DE LA O.T.M.A.I.E.E	JESÚS GÓMEZ VIÑAS
PLANO	SECCIONS TIPO
FECHA	OCTUBRE 2014
ESCALA	S/E
Nº PLANO	5